

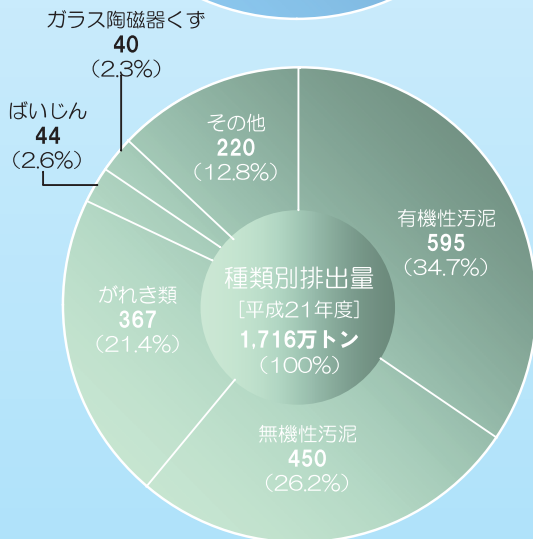

かながわの産業廃棄物

～産業廃棄物総合実態調査の概要～

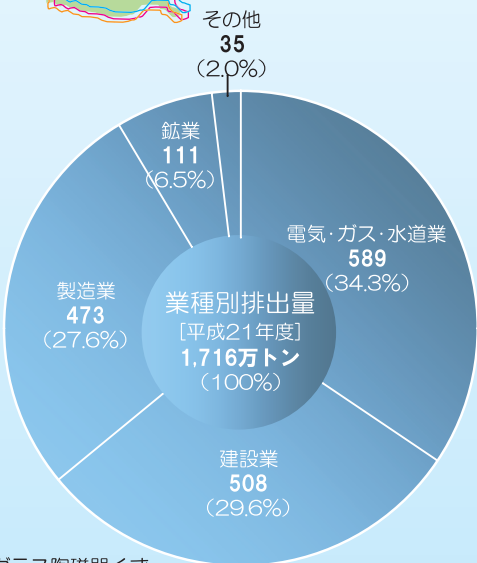

C O N T E N T S

1	排出状況	1
1	業種別の排出状況	1
2	種類別の排出状況	2
3	地区別の排出状況	3
2	処理処分状況	5
1	業種別の処理処分状況	5
2	種類別の処理処分状況	6
3	県内・県外処理処分状況	7
	参考資料	9

注) 用語の定義、産業廃棄物の種類の説明については、18頁、19頁を参照して下さい。

1

排出状況

平成21年度に神奈川県内で排出された産業廃棄物は、1,716万トンと推計されています。

平成22年度に「神奈川県産業廃棄物総合実態調査」を実施し、平成21年度の1年間に神奈川県内の工場、事業所等から排出された産業廃棄物は1,716万トンと推計されました。

1. 業種別の排出状況

産業廃棄物は、どのような業種から排出されたのでしょうか。

排出量1,716万トンを業種別に見ると、電気・ガス・水道業が589万トン（34.3%）で最も多く、次に、建設業が508万トン（29.6%）、製造業が473万トン（27.6%）、鉱業が111万トン（6.5%）となっており、この4業種で排出量全体の98%を占めています。

業種別排出状況

注）構成比は万トン単位で計算し、四捨五入しているため内訳の計が合計に一致しないものがあります。（以下同じ）

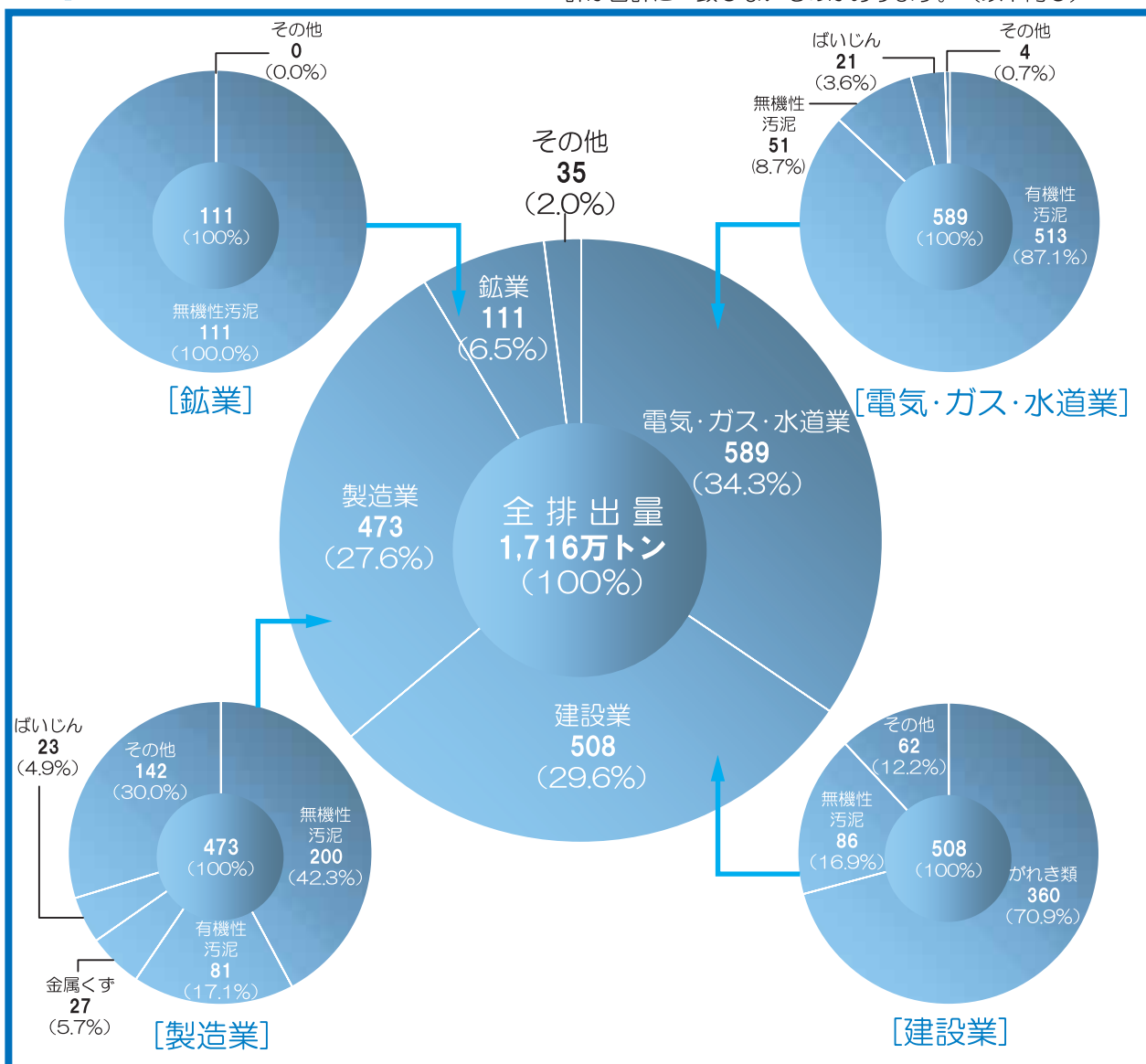

2. 種類別の排出状況

どのような種類の産業廃棄物が、どのくらい排出されたのでしょうか。

排出量1,716万トンを見れば、汚泥が1,045万トン（60.9%）と最も多く〔うち、有機性汚泥が595万トン（34.7%）、無機性汚泥が450万トン（26.2%）〕、次いでがれき類が367万トン（21.4%）、ばいじんが44万トン（2.6%）、ガラス陶磁器くずが40万トン（2.3%）となっており、この4種類で排出量全体の約87%を占めています。

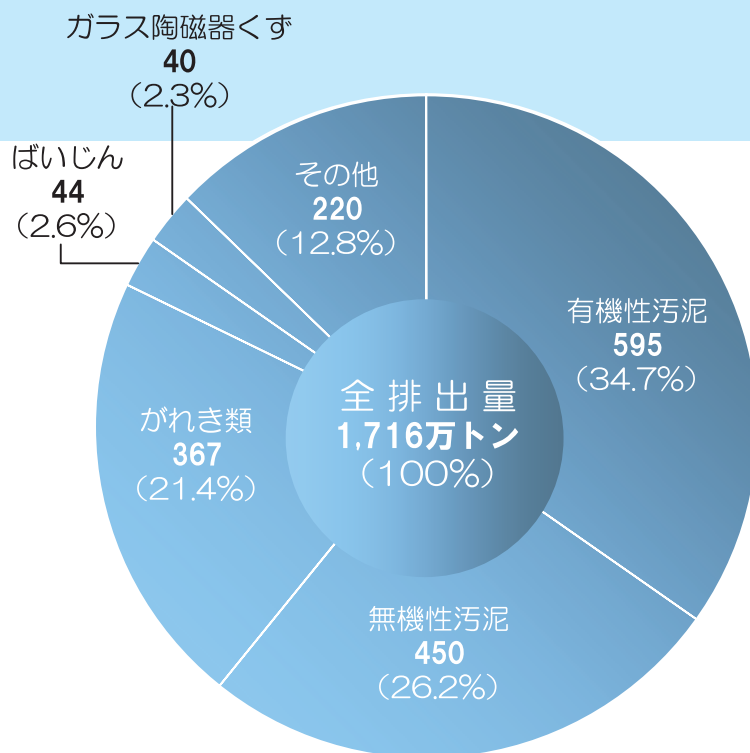

種類別排出状況

業種	業種										
	合計	農林漁業	鉱業	建設業	製造業	電気・ガス・水道業	情報通信業	運輸業	卸・小売業	医療・福祉	サービス業
合計	1,716	20	111	508	473	589	0	2	6	4	3
燃え殻	3	0		0	0	3		0			0
有機性汚泥	595			0	81	513		0	0	0	0
無機性汚泥	450	0	111	86	200	51		0	0	0	0
廃油	20	0	0	2	17	0		0	1	0	0
廃酸	20			0	20	0	0		0	0	0
廃アルカリ	14			0	14	0	0	0	0	0	0
廃プラスチック類	29	0		9	16	0	0	1	3	1	1
紙くず	15			1	14		0				
木くず	31			24	6	0		0	0	0	0
繊維くず	0			0	0						
動植物性残さ	10				10						
動物系固形不要物	1										1
ゴムくず	0		0	0	0			0	0		
金属くず	34	0	0	5	27	0		0	1	0	0
ガラス陶磁器くず	40	0		19	20	0		0	0	0	0
鉱さい	16			0	16	0					0
がれき類	367			360	6	0		0	0	0	0
ばいじん	44				23	21				0	0
動物のふん尿	20	20									
動物の死体	1	1									
その他の産業廃棄物	6	0		0	2	0		0	1	3	0

注) 1.万トン未満を四捨五入したため、内訳の計が合計に一致しないものがあります。
2.表中の「0」は、1トン以上、5000トン未満の値であり、「空欄」は1トン未満のものです。

3.

地区別の排出状況

神奈川県内のどの地区から、どのくらいの量の産業廃棄物が排出されたのでしょうか。

建設業から排出された産業廃棄物を除いた、1,208万トン排出量を見れば、横浜地区、川崎地区、相模原地区、横須賀地区の政令市所管地区から638万トン（52.8%）、県央地区、湘南地区等の県所管地区から570万トン（47.2%）排出されています。

地区別排出状況

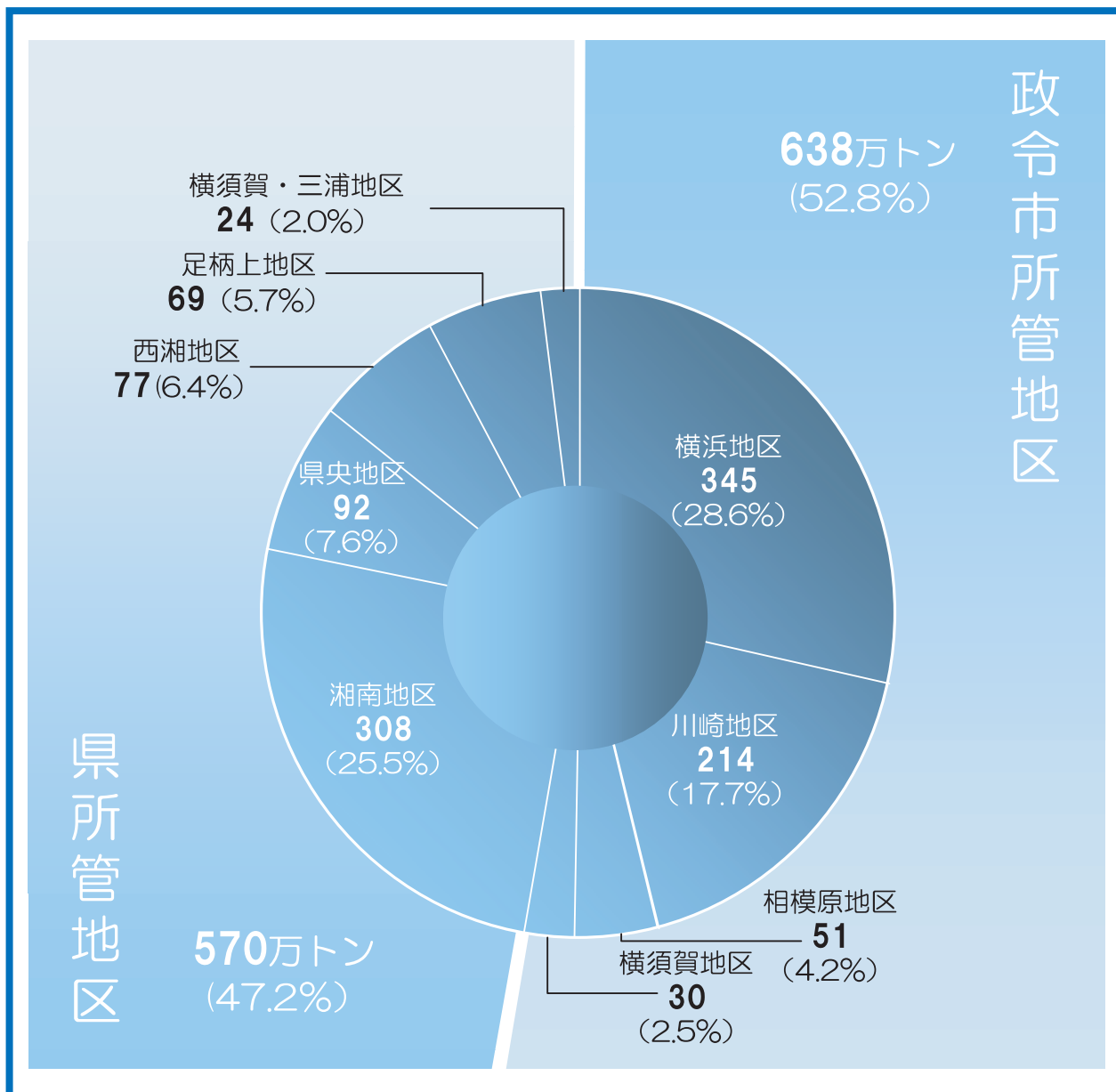

注) 1.建設業については、県所管地区を細分化して排出量を集計していません。
2.万トン未満を四捨五入したため、内訳の計が合計に一致しないものがあります。

地区別の排出量 業種別内訳

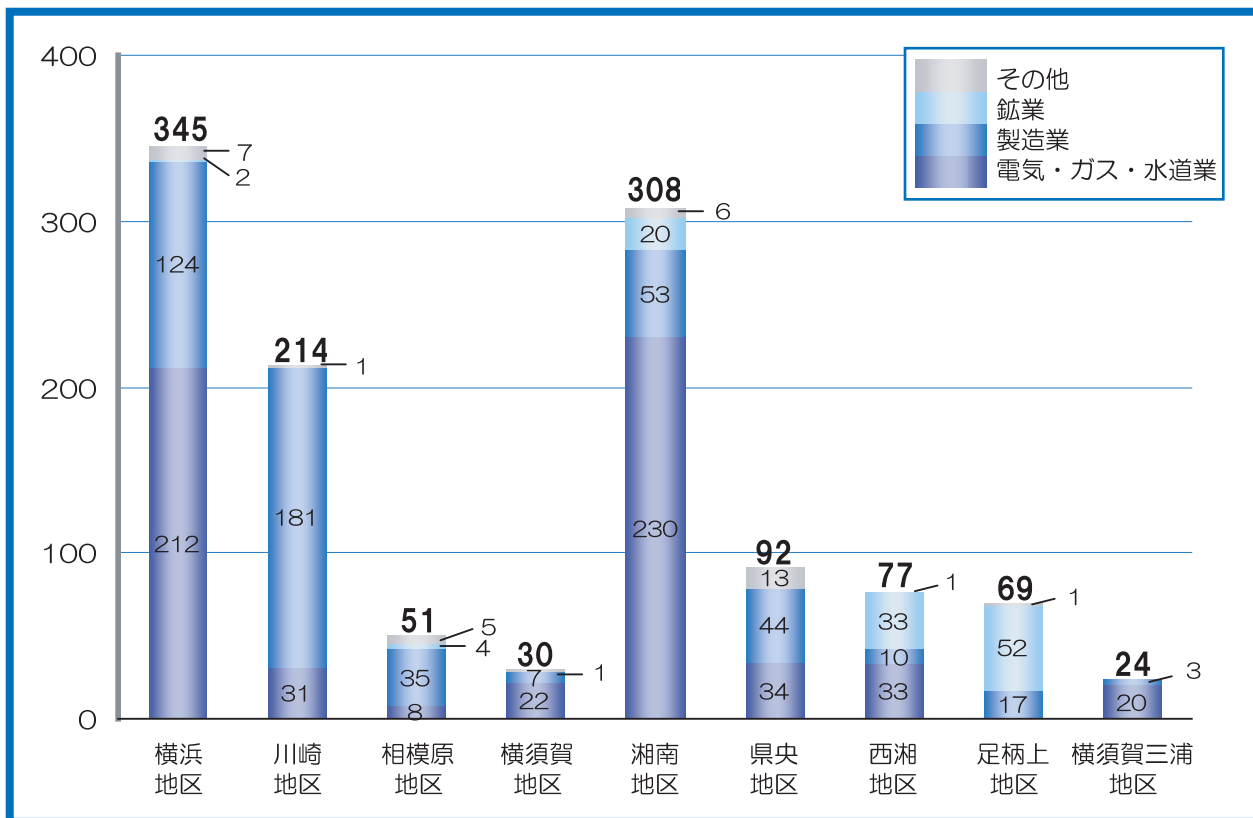

地区別の排出量 種類別内訳

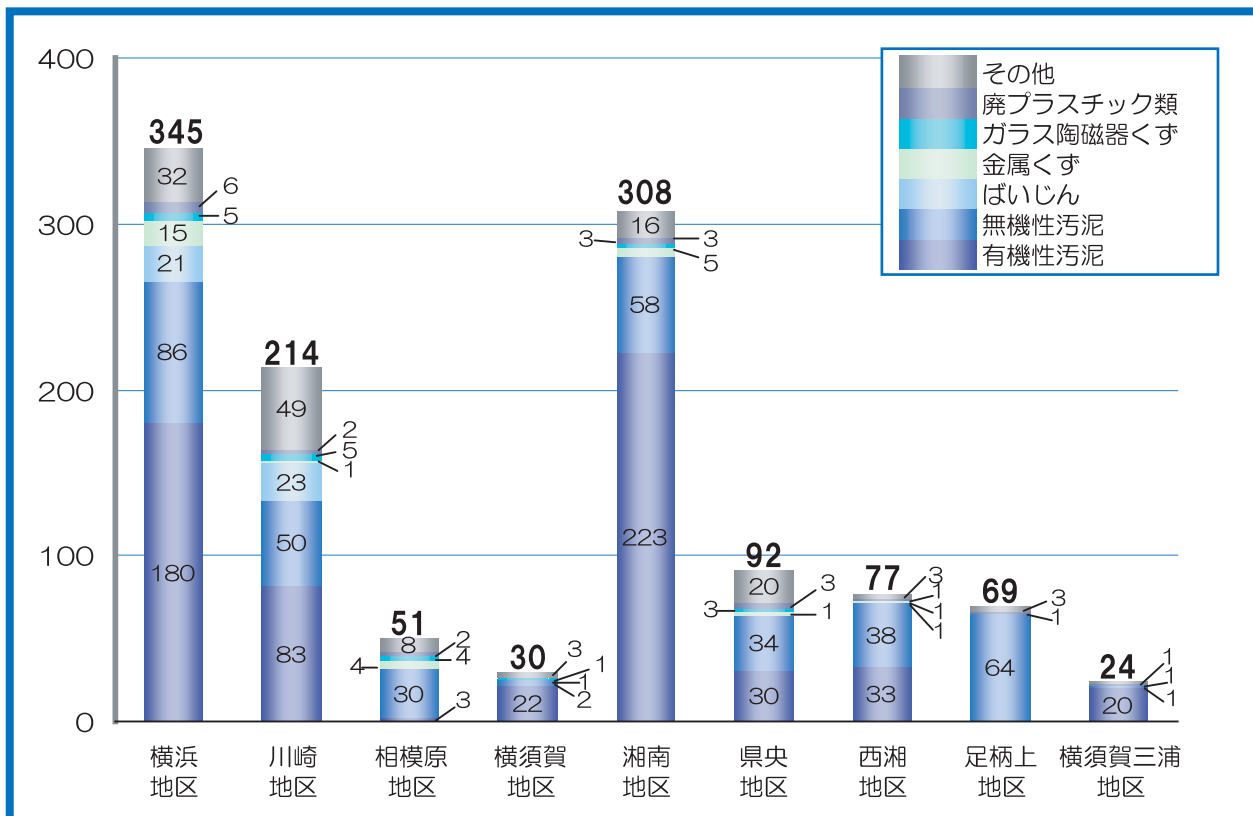

注) 万トン未満を四捨五入したため、内訳の計が合計に一致しないものがあります。

2

処理処分状況

排出された産業廃棄物は、どのように処理・処分されたでしょうか。

排出量1,716万トンのうち、711万トン（41.4%）が再生利用されています。また、脱水、焼却などの中間処理により、888万トン（51.7%）が減量化されています。

これにより、最終処分された量は、114万トン（6.6%）となっています。

① 業種別 処理処分状況

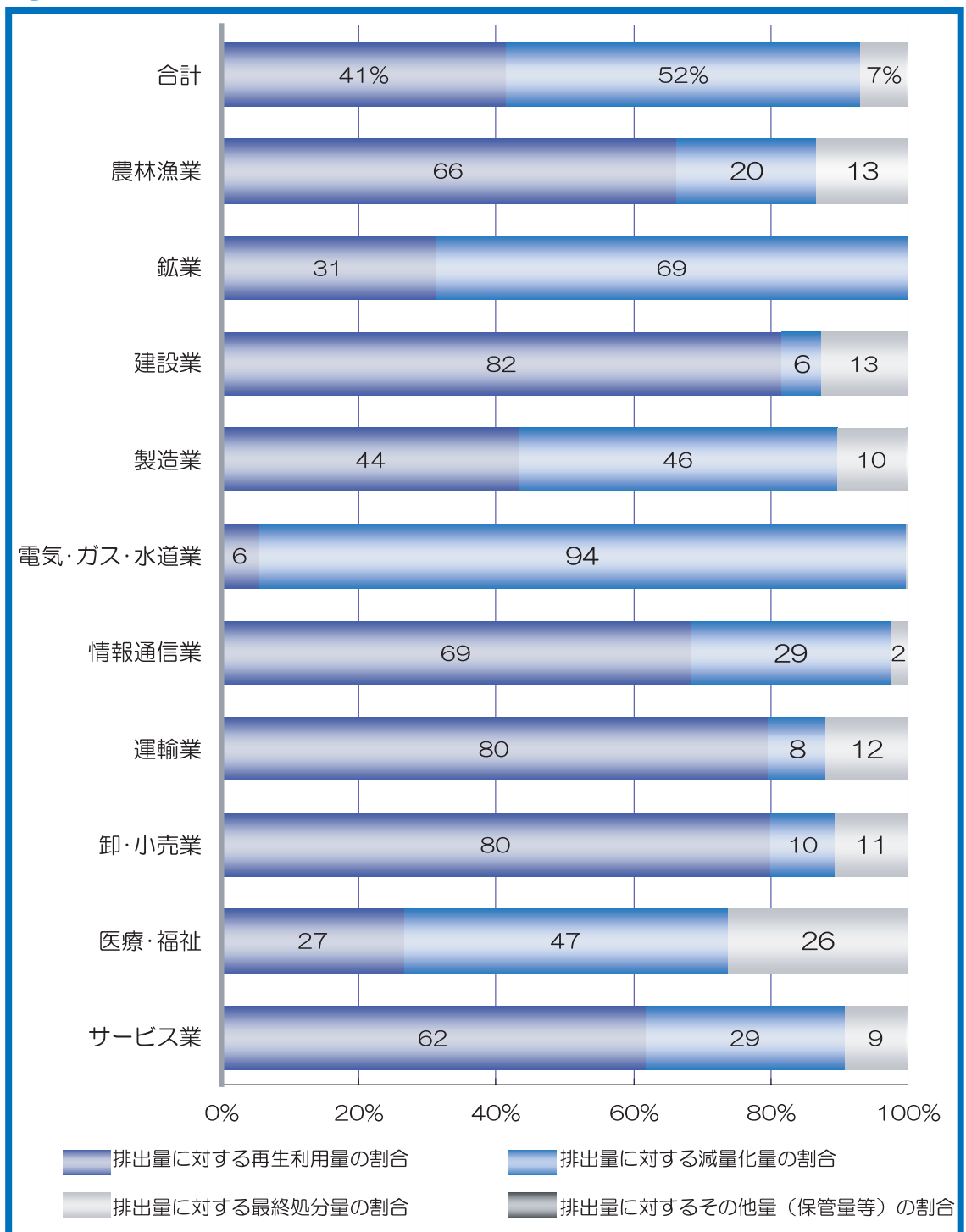

2 種類別 処理処分状況

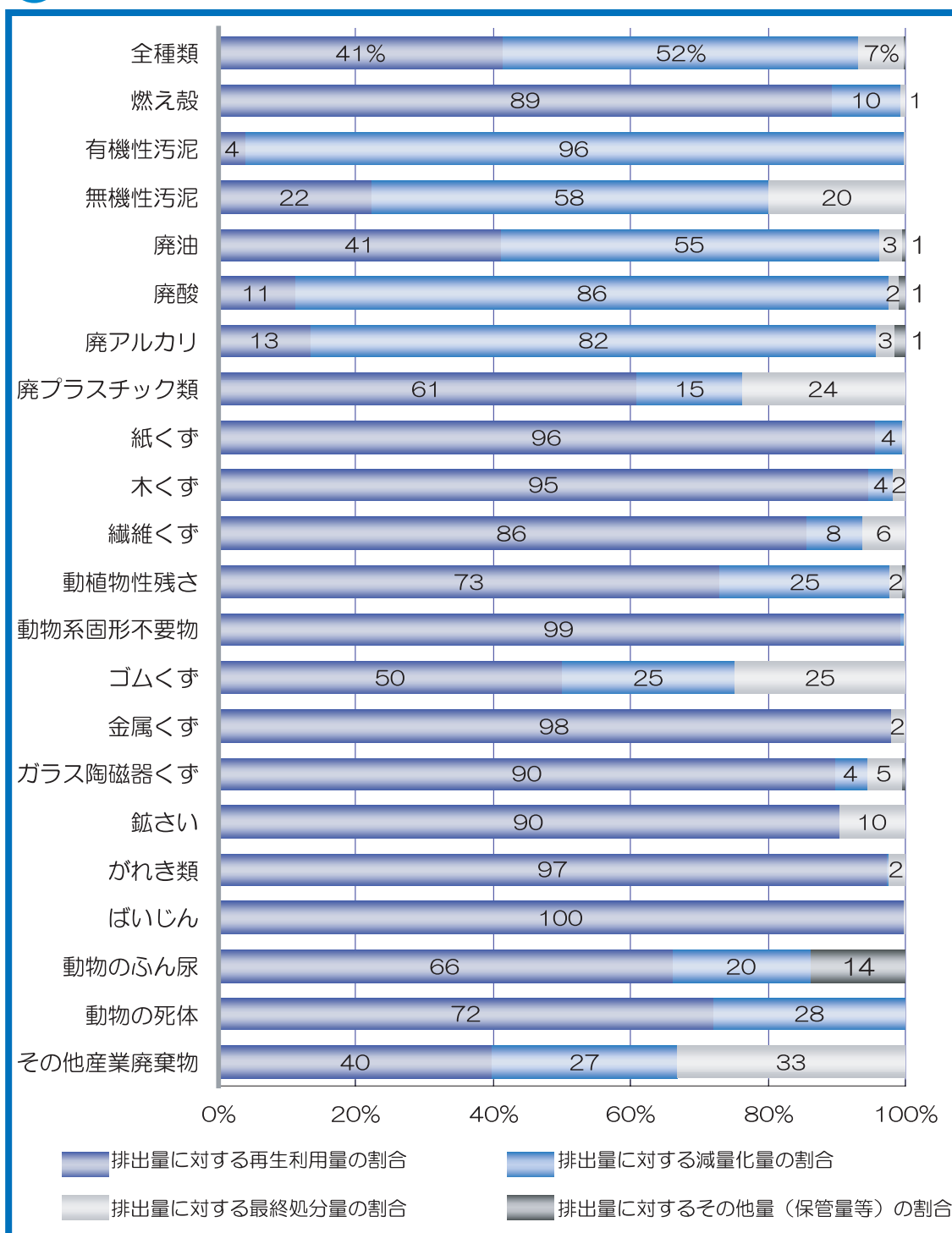

③ 県内・県外 処理処分状況

埋立処分や海洋投入処分の対象となった産業廃棄物は、どこで処分されたのでしょうか。

処分対象となった産業廃棄物のうち、埋立処分されたものが31.2万トン(27.4%)、海洋投入処分されたものが82.6万トン(72.6%)となっています。埋立処分された31.2万トンのうち、4.6万トン(14.7%)が県内で処分され、26.6万トン(85.3%)が県外で処分されています。

113.8万トン
海洋投入処分量

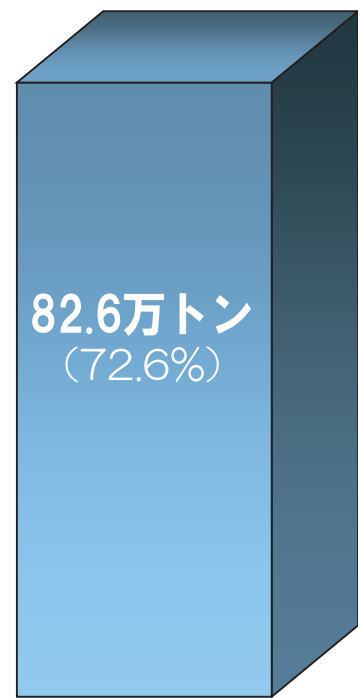

埋立処分量

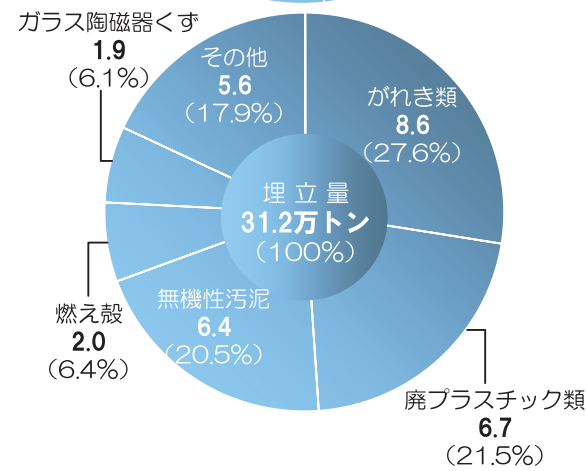
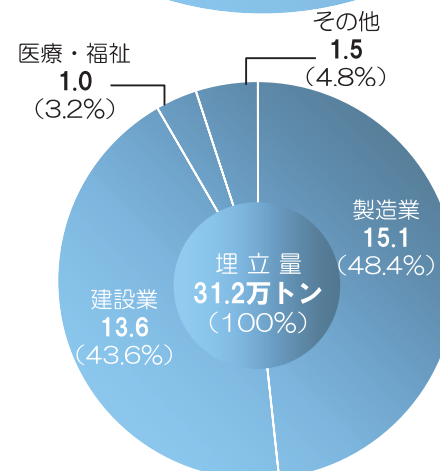
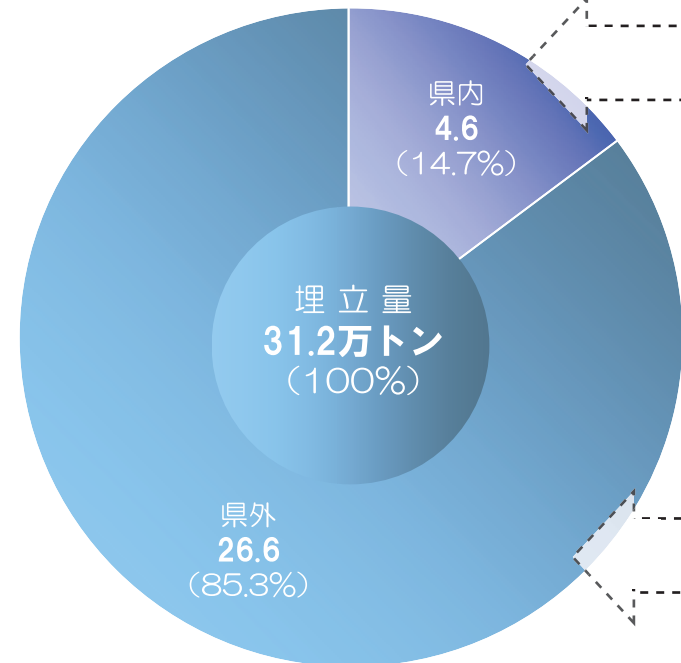
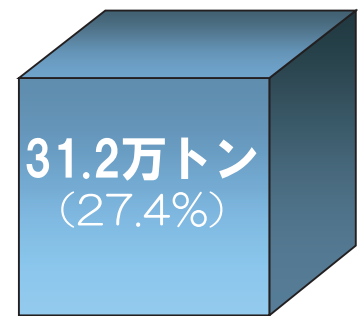

県内での処分状況 [万トン]

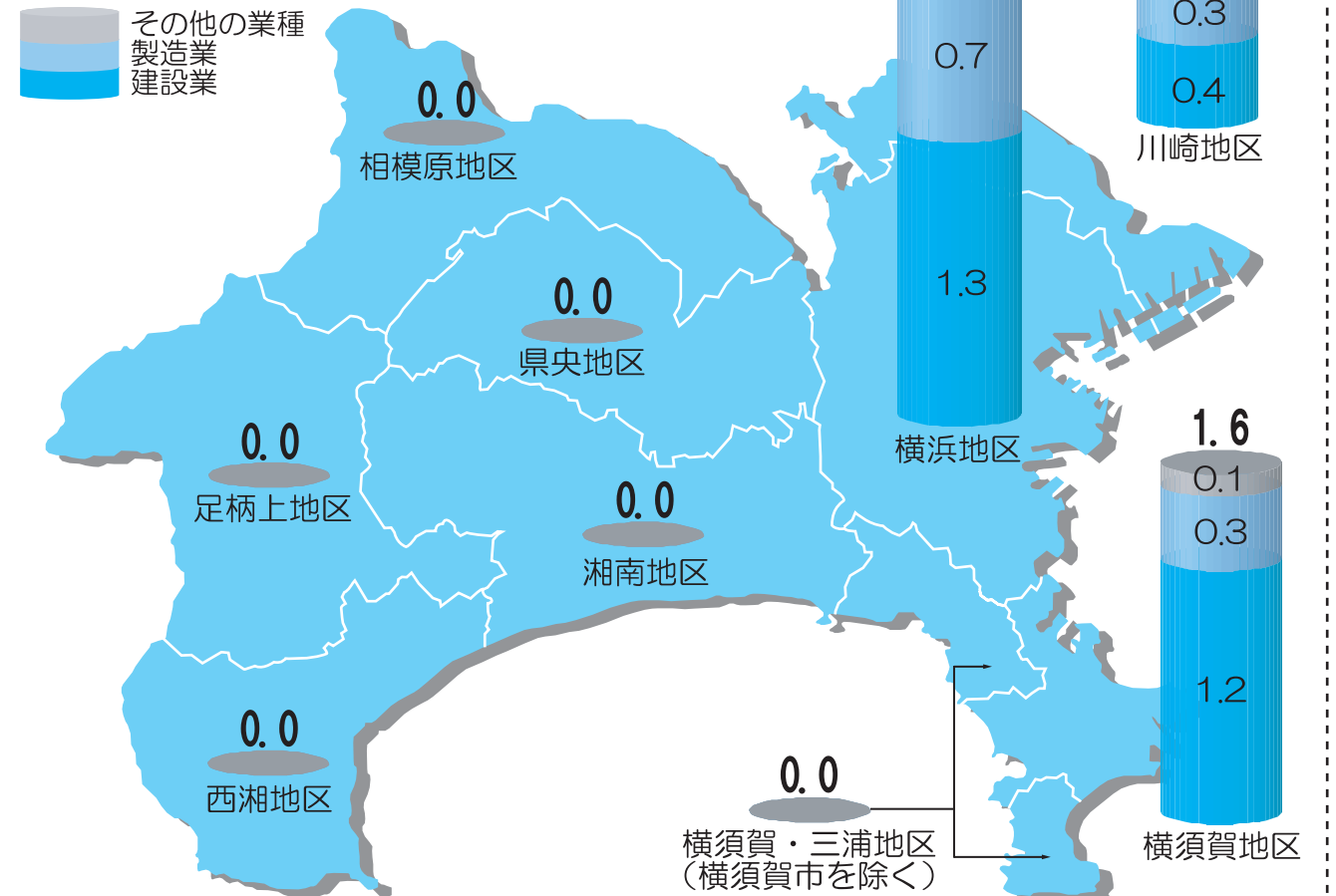

県外での処分状況 [万トン]

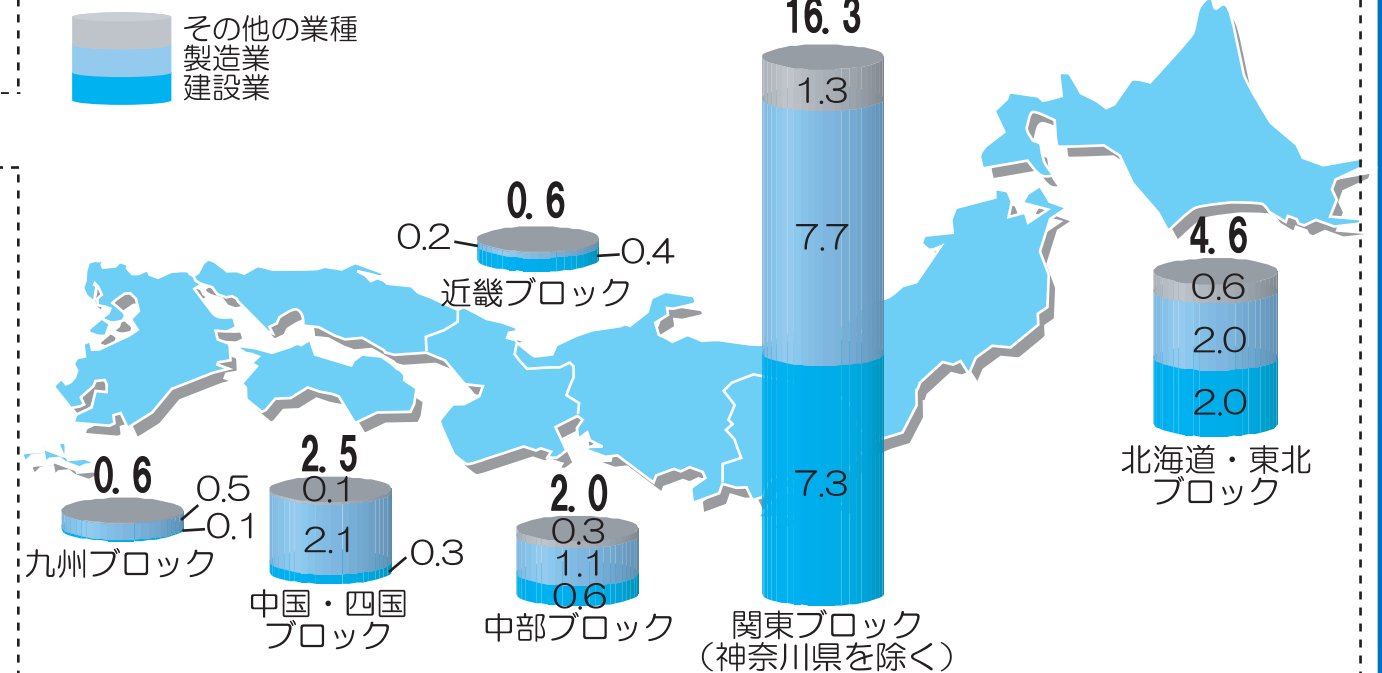

注) 構成比は千トン単位で計算しています。

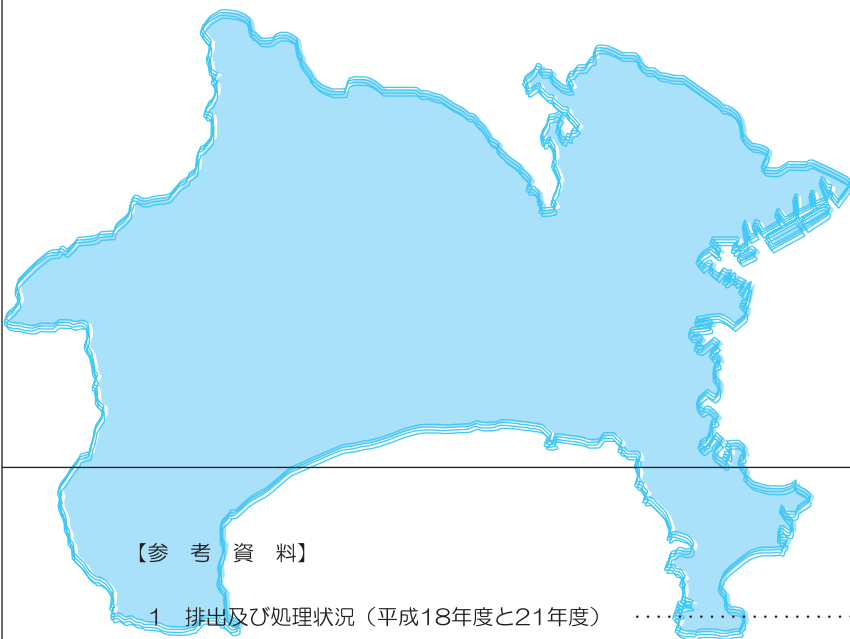

【参 考 資 料】

1 排出及び処理状況（平成18年度と21年度）	10
2 発生及び処理状況（平成21年度）	11
(1) 発生及び処理状況（業種別）-その1	11
発生及び処理状況（業種別）-その2	12
発生及び処理状況（業種別）-その3	13
(2) 発生及び処理状況（種類別）-その1	14
発生及び処理状況（種類別）-その2	15
発生及び処理状況（種類別）-その3	16
3 発生及び処理状況のフロー	17
4 表及びフローに関する用語の定義	18
5 産業廃棄物の種類	19

1

排出及び処理状況の比較（平成18年度と平成21年度）

(単位：千トン/年)

●平成18年度

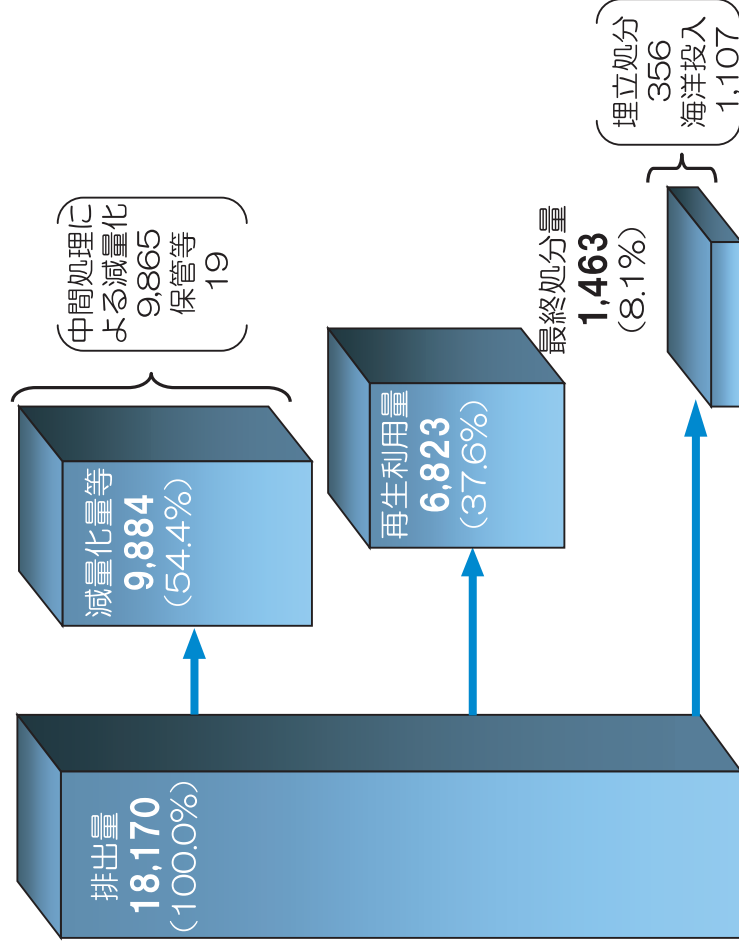

●平成21年度

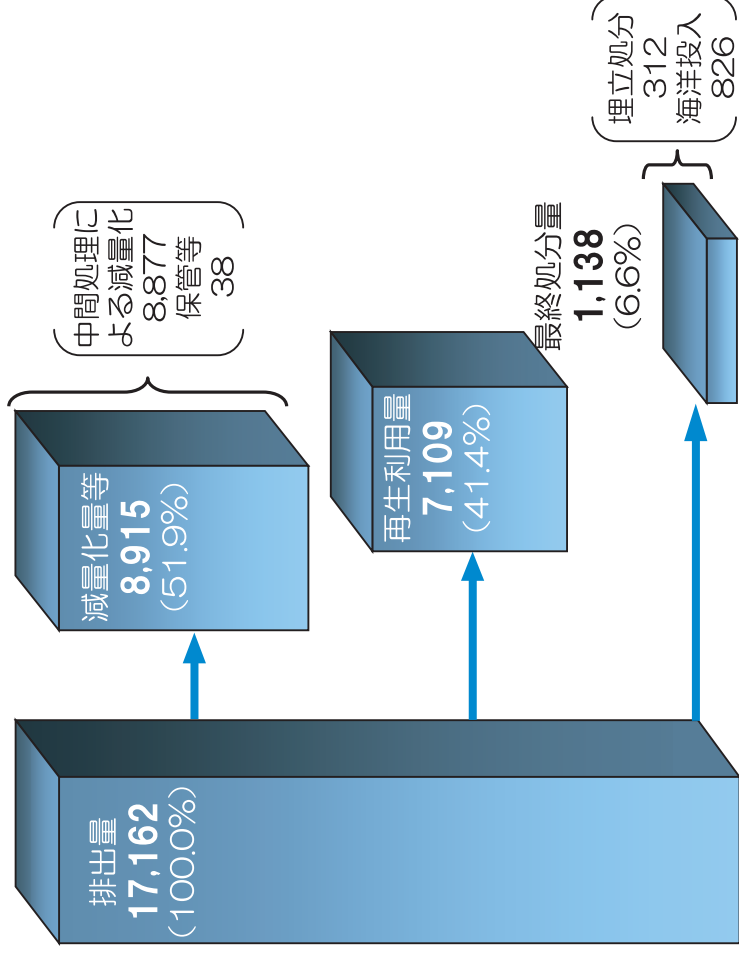

注) 1.構成比(%)は、四捨五入しているため、内訳の計と合計が一致しない場合があります。(以下同じ)
 2.千トン未満を四捨五入したため、内訳の計が合計に一致しない場合があります。(以下同じ)

2

(1) 発生及び処理状況（業種別）その1

業 種 区 分	発生量			排出量			自己中間処理量			自己中間処理後量			自己未処理量			搬出量			(単位：千トン/年)	
	(A) (B+C)	(B)	(C) (D+E)	(D)	(E)	自己中間処理後の処理内訳			自己未処理の処理内訳			(H) (I+K+J)	(I) (E2+G2)	（処理先地域の内訳）						
						再生 利用量 (E1)	自己最終 処分量 (E2)	委託中間 処理量 (E3)	委託直接 最終処分量 (E4)	その他 (E5)	再生 利用量 (G1)			自己最終 処分量 (G2)	委託中間 処理量 (G3)	委託直接 最終処分量 (G4)	その他 (G5)	県内		県外
合 計	19,466	2,304	17,162	9,451	1,362	660	3	360	332	7	7,711	410	1	7,164	104	32	8,002	4	4	
農業	205	0	205	53	36	32		0		4	151	1		127		23	154			
林業	0	0	0								0			0		0	0			
漁業	0	0	0								0			0		0	0			
卸売業	1,109		1,109	1,109	346	346					0			0		0	0			
建設業	5,177	97	5,080	141	61	48		11	1	0	4,940	0		4,903	35	1	4,952			
製造業	6,881	2,149	4,732	2,666	833	221	3	278	329	2	2,066	409	1	1,586	66	4	2,270	4	4	
食品	659	13	646	518	25	14		11	0	0	128	0		126	1	0	139			
飲料・飼料	116	30	86	25	2			2			62	0		61	0	0	64			
繊維	5	0	5	4	0	0	0	0	0	0	1	0		1	0	0	1	0	0	
木材	2	0	2	0	0	0		0			1			1		0	1			
家具	12	3	9	1	0			0			8			8	0	0	8			
パルプ・紙	158	14	144	11	6	6		1			133			131	2		133			
印刷	38	5	33	13	1			1	0		20			20	0		21			
化学	631	19	613	404	38	3	3	29	2	1	209	0		208	1	0	244	3	3	
石油・石炭	100	6	94	63	14			14			31	0		31	0		45			
プラスチック	49	10	39	8	5	3		2	0		31	0		30	1	0	33			
ゴム	31	3	28	14	0			0			14			14	0		14			
皮革	0		0								0			0			0			
窯業・土石	1,397	29	1,367	1,011	321	143		176	1	1	356	5	1	349	1		530	1	1	
鉄鋼	2,618	1,822	796	1,36	62	50		12			660	404		200	56		269			
非鉄金属	382	2	380	362	333	1		7	325		17			17	0	0	349			
金属	147	32	115	38	14	0		14	0		77	0		73	0	4	91			
はん用機器	39	11	28	4	1	0		1			24			24	0	0	25			
生産用機器	37	12	24	0	0			0			24			24	0	0	24			
業務用機器	25	4	21	1	0			0			20			20	0	0	20			
電子部品	37	7	30	4	1	0		1	0		25			25	0	0	26			
電気機器	25	5	19	0	0	0		0	0		19			19	0	0	19			
情報通信機器	8	1	7	1	0			0			5			5	0	0	5			
輸送機器	350	116	234	46	7	1		6	0		188			188	0		194			
その他	14	2	12	1	0			0	0		11			9	1	0	11			
電気・ガス・水道業	5,917	28	5,889	5,476	84	14		69	0	1	413	0		409	0	3	483			
電気業	327	27	300	48	1	0		1			252	0		252			253			
ガス業	0	0	0								0			0			0			
熱供給業	0		0								0			0			0			
上下水道業	562	0	562	403	24	7		17			158			155	0	3	175			
下水道業	5,027	0	5,027	5,025	59	7		51	0	1	2			2		0	54			
情報通信業	0		0								0			0			0			
運輸業	21	2	18	0	0	0		0			18			18	0	0	18			
卸・小売業	75	19	56	1	1			0	1		55			54	1	0	56			
医療・福祉	39	0	39	1	1			1	0		38			38	0	0	39			
サービス業	43	9	34	4	0			0			30			29	1	0	31		0	

発生及び処理状況（業種別）その2

(単位：千トン/年)

業種	委託処理量										委託中間処理量										再生利用量			最終処分量			その他量	
	委託直接最終処分量					委託中間処理量					委託中間処理後量					(R) (E1+G+M1)	(O) (I+O+M2)	(処理主体の内訳)		(J) (E5+G5)	(S) (B+R)							
	(K) (O+L)	(処理主体の内訳)		(処理先地域の内訳)		(L)	処理業者	自治体	県内	県外	(M)	再生利用量	(M1)	(M2)	(O)			(Q1)	(Q2)			(Q3)						
		(O)	自治体	県内	県外																							
合計	7,959	436	423	12	358	78	7,524	7,513	11	6,363	1,161	6,736	6,038	698	7,109	1,138	4	45	1,088	38	9,413							
農業	127														136						27	136						
林業	0																				0	0						
漁業	0																				0	0						
鉱業	0																				0	0						
建設業	4,951	37	27	10	29	8	4,915	4,912	3	4,713	201	4,698	4,099	599	4,147	636		28	608	1	4,243							
製造業	2,259	395	393	2	328	67	1,864	1,858	5	1,219	645	1,509	1,432	77	2,061	476	4	13	459	6	4,211							
食品	138	1	1	0	0	1	137	136	1	70	67	115	106	10	120	11	2	9	9	0	133							
飲料・飼料	64	0	0	0	0	0	63	63	0	49	14	51	50	1	50	1	0	0	1	0	80							
繊維	1	0	0	0	0	0	1	1	0	1	0	1	0	0	0	0	0	0	0	0	1							
木材	1	0	0	0	0	0	1	1	0	1	0	1	1	1	1	1	0	0	1	0	1							
家具	8	0	0	0	0	0	8	8	1	7	1	6	6	0	6	1	0	0	0	0	9							
パルプ・紙	133	2	0	1	1	0	132	131	1	122	10	129	128	1	134	2	1	1	1	1	148							
印刷	21	0	0	0	0	0	21	21	0	8	12	11	11	1	11	1	0	0	1	0	16							
化学	240	4	3	1	1	3	236	236	0	84	152	164	150	14	153	20	3	3	15	1	172							
石油・石炭	45	0	0	0	0	0	45	45	0	5	41	30	30	0	30	0	0	0	0	0	37							
プラスチック	33	1	1	0	0	1	32	32	0	20	13	23	22	2	25	3	0	0	2	0	35							
ゴム	14	0	0	0	0	0	14	14	0	13	1	9	8	1	8	1	0	0	1	0	11							
皮革	0																				0							
窯業・土石	527	2	2	0	0	2	525	525		383	142	456	438	18	586	21	1	2	19	1	615							
鉄鋼	269	56	56	0	0	56	213	212	0	137	76	174	167	7	620	63	1	1	62	0	2,442							
非鉄金属	349	326	326	0	325	0	24	24	0	11	13	18	16	2	17	327	0	0	327	0	19							
金属	88	0	0	0	0	0	87	87	0	42	45	63	56	8	56	8	1	7	4	0	88							
はん用機器	25	0	0	0	0	0	25	25	0	19	6	20	19	1	19	2	0	0	1	0	30							
生産用機器	24	0	0	0	0	0	24	24	0	20	5	18	16	3	16	3	0	0	3	0	28							
業務用機器	20	0	0	0	0	0	20	19	1	13	7	13	12	1	12	2	0	0	1	0	16							
電子部品	26	0	0	0	0	0	26	26	0	18	8	13	13	0	13	1	0	0	1	0	20							
電気機器	19	0	0	0	0	0	19	19	0	15	4	14	13	1	13	1	0	0	1	0	18							
情報通信機器	5	0	0	0	0	0	5	5	0	5	0	5	5	0	5	0	0	0	0	0	6							
輸送機器	194	1	1	0	0	1	194	194	0	164	30	164	160	4	161	4	1	1	4	0	277							
その他	11	1	1	0	0	1	9	9	0	2	7	6	7	1	6	2	0	0	2	0	9							
電気・ガス・水道業	479	0		0			478	477	1	205	274	318	314	4	329	4	1	1	4	4	356							
電気業	253						253	253	0	26	227	247	243	4	243	4	0	0	4	0	271							
ガス業	0						0	0	0	0	0	0	0	0	0	0	0	0	0	0	0							
熱供給業	0						0	0	0	0	0	0	0	0	0	0	0	0	0	0	0							
上下水道業	172	0		0			172	172		169	4	20	20	0	27	0	0	0	0	3	27							
下水道業	53	0		0			53	52	1	10	43	52	51	0	59	1	0	0	0	1	59							
情報通信業	0						0	0	0	0	0	0	0	0	0	0	0	0	0	0	0							
運輸業	18	0	0				18	18	0	17	1	17	15	2	15	2	0	0	2	0	17							
卸・小売業	56	2	2				54	54	2	40	14	49	44	4	44	6	1	1	5	0	64							
医療・福祉	39	0	0				39	38	1	31	7	20	10	10	10	10	2	2	8	0	11							
サービス業	30	1	1				29	29	0	15	14	23	21	2	21	3	0	0	3	0	30							

発生及び処理状況 (業種別) その3

(単位：千トン/年)

区分 業種	最終処分量		処理主体の内訳						業者最終処分量(県外)	
	県内 (01_1)	県外 (01_2)	自治体		県外		埋立 処分量 (03_1)	海洋 投入量 (03_2)	埋立 処分量 (03_3)	海洋 投入量 (03_4)
			県内 (02_1)	県外 (02_2)						
合計	1,138	4	45	0	1	825	261	0	0	
農業	0						0			
林業	0						0			
漁業										
鉱業										
建設業	636							107		
製造業	476	4	28	0	1	500	133	0	0	
食品	11		2		0		9			
飲料・飼料	1		0		0		1			
繊維	0	0	0				0			
木材	1		0				1			
家具	1		0		0		0			
パルプ・紙	2		1				1			
印刷	1		0		0		1			
化学	20	3	3		0	0	15		0	
石油・石炭	0		0				0			
プラスチック	3		0		0		2			
ゴム	1		0		0		1			
皮革	0						0			
窯業・土石	21	1	2		0		19			
鉄鋼	63		1		0		62			
非鉄金属	327		0		0	325	2			
金属	8		1		0		7		0	
はん用機器	2		0		0		1			
生産用機器	3		0		0		3			
業務用機器	2		0		0		1			
電子部品	1		0				1			
電気機器	1		0		0		1			
情報通信機器	0		0				0			
輸送機器	4		1		0		4			
その他	2		0		0		2			
電気・ガス・水道業	4		1	0	0		4			
電気業	4		0	0			4			
ガス業										
熱供給業	0		0				0			
上水道業	0		0				0			
下水道業	1		0				0			
情報通信業	0						0			
運輸業	2		0		0		2			
卸・小売業	6		1		0		5			
医療・福祉	10		2		0		8		0	
サービス業	3	0	0				3			

(2) 発生及び処理状況（種類別）その1

(単位：千トン/年)

区 業 種	発生量		有償物量		排出量		自己中間処理量				自己処理後量				自己未処理量				搬出量		自己最終処分量	
	(A) (B+C)	(B)	(C) (D+E)	(D)	(E)	(E1)	自己中間処理後の処理内訳		自己最終委託中間委託直接		(G)	(G1)	(G2)	(G3)	自己未処理の処理内訳		(H) (I+K+J)	(I) (E2+G2)	県内	県外		
							自己最終委託中間委託直接	その他量	自己最終委託中間委託直接	その他量					(G4)	(G5)						
																					処理量	最終処分量
(E2)	(E3)	(E4)	(E5)																			
合計	19,466	2,304	17,162	9,451	1,362	660	3	360	332	7	7,711	410	1	7,164	104	32	8,002	4	4			
燃え殻	36	2	34		36	8	1	25	2	0	34	0	0	34	0	0	63	1	1			
汚泥	10,482	32	10,450	8,947	1,101	500	2	272	327	0	1,504	81	1	1,367	52	3	2,025	3	3			
有機性汚泥	5,952	2	5,950	5,760	81	17	2	61	0	0	190			188	2	0	254	2	2			
無機性汚泥	4,530	30	4,500	3,187	1,020	482	0	211	327	0	1,314	81	1	1,179	51	3	1,772	1	1			
廃油	221	18	203	54	4	1		1		1	148	0		148	0	0	151					
一般廃油	159	16	144	51	1	0		1			93	0		93	0	0	94					
廃溶剤	19	2	17	0	0			0			16			16			16					
固形油	2	0	2	1	1	0				0	1			1			2					
油でい	7	0	6	1	1	0		0		0	6			6			6					
油付着物類	34	0	34	2	1	0				0	32			32			32					
廃酸	201	3	198	133	11			11			64	0		63		2	75					
廃アルカリ	144	0	144	58	1			1			84	1		81		2	84					
廃プラスチック類	307	16	291	14	9	4		5	1	0	278	0		272	6	0	283					
廃プラスチック	294	13	281	14	9	4		5	1	0	267	0		261	6	0	272					
廃タイヤ	13	2	11								11			11			11					
紙くず	174	19	155	11	6	5		1	0		144	0		144		0	145					
木くず	311	1	310	5	1	0		1	0	0	306	0		304	1	0	306					
繊維くず	4		4	0	0			0			4			4	0		4					
動植物性残さ	130	34	97	1	1			1		0	95			95	0	0	97					
動物系固形不燃物	7		7								7			7			7					
ゴムくず	0	0	0	0	0			0			0			0	0		0					
金属くず	740	398	343	52	52	51		1	0		291	6		282	3	0	286					
ガラス陶磁器くず	395	0	395	57	47	12		34	0	1	338	0		333	5	1	373					
鉱さい	1,915	1,750	165								165	143		6	16	0	22					
がれき類	3,673	7	3,666	63	56	47		8	1		3,603	0		3,586	16	0	3,612					
コンクリート片	1,697	7	1,690	4	4	2		2			1,687	0		1,685	2	0	1,689					
廃スチール	1,317	0	1,317	37	37	33		4	0		1,279			1,279	0		1,284					
その他	659		659	22	15	12		2	1		637			622	14		639					
ばいじん	464	23	441	0	1	0		0	0		441	180		261			261					
動物のふん尿	196		196	50	34	31		0			146	1		122		23	149					
動物の死体	8		8	3	1	1					5			5			5					
その他の産業廃棄物	58	2	56	2	1	0		0	0		54			49	5	0	54					

発生及び処理状況 (種類別) その2

区分 業種	委託処理量										委託中間処理量										再生 利用量			最終処分量			その他量 資源化量 (E5+G5) (S) (B+R)
	委託直接最終処分量 (処理主体の内訳) (処理先地域の内訳)					委託中間処理量 (処理主体の内訳) (処理先地域の内訳)					委託中間処理後量 (委託処理後の処理内訳)					(R) (E1+G1+M1)	(O) (1+O+M2)	(処理主体の内訳)									
	(K) (O+L)	自治体		県外		(L)	自治体		県外		(M)	(M1)	(M2)	(O1)	(O2)			(O3)									
		(0)	県内	県外	県内		県外	県内	県外																		
合計	7,959	436	12	358	78	7,524	7,513	11	6,363	1,161	6,736	6,038	698	7,109	1,138	4	45	1,088	38	9,413							
燃え殻	61	2	0	0	2	59	59	0	18	41	122	105	17	113	20	1	3	16	0	114							
汚泥	2,018	380	3	347	33	1,638	1,638	1	1,335	303	1,126	615	512	1,195	895	3	5	887	3	1,227							
有機性汚泥	251	2	2	2	0	249	249	0	131	118	185	184	1	201	6	2	2	2	0	203							
無機性汚泥	1,767	378	1	345	33	1,389	1,388	1	1,204	185	942	431	510	994	890	1	3	885	3	1,024							
廃油	150					150	149	0	74	76	78	78		80					1	98							
一般廃油	94					94	94	0	47	47	56	56		56					0	71							
廃溶剤	16					16	16	0	6	11	5	5		5						7							
固形油	1					1	1	1	0	1	1	1		2					0	2							
油でい	6					6	5	0	2	4	3	3		4					0	4							
油附着物類	32					32	32	0	20	12	14	14		14					0	14							
廃酸	73					73	73		39	35	18	18		18					2	21							
廃アルカリ	82					82	82	0	36	46	10	10		11					2	11							
廃プラスチック類	283	7	1	1	5	276	274	3	220	56	224	164	61	168	67		13	54	0	184							
廃プラスチック	272	7	1	1	5	265	263	3	212	53	214	153	61	157	67		13	54	0	171							
廃タイヤ	11					11	11	0	8	3	11	11	0	11	0		0	0	0	13							
紙くず	144	0	0	0	0	144	143	1	134	11	142	142	0	147	0				0	166							
木くず	306	1			1	305	302	3	263	42	296	292	4	292	5		0	5	0	293							
繊維くず	4	0	0	0	0	4	4	0	4	1	4	4	0	4	0		0	0	0	4							
動植物性残さ	96	0	0	0	0	96	95	1	51	44	71	70	1	70	1		0	1	0	103							
動物系固形不要物	7					7	7		7	7	7	7	0	7	0		0	0	0	7							
ゴムくず	0	0	0	0	0	0	0	0	0	0	0	0	0	0	0				0	0							
金属くず	286	3	3	0	3	283	283	0	250	33	283	279	4	336	7		1	6	0	733							
ガラス陶磁器くず	372	5	4	2	3	367	367	0	299	67	362	348	14	360	19		4	15	2	360							
鉱さい	22	16	16		16	6	6	6	3	3	6	6	0	149	16		0	16	0	1,899							
がれき類	3,612	17	10	7	8	3,595	3,594	1	3,465	130	3,577	3,509	69	3,555	86		16	69	0	3,563							
コンクリート片	1,689	2	1	1	1	1,687	1,687	0	1,626	61	1,686	1,666	20	1,668	22		2	21	0	1,674							
廃アスファルト	1,284	0	0	0	0	1,283	1,283	0	1,277	7	1,283	1,283	1	1,316	1		0	1	0	1,316							
その他	639	15	8	7	8	624	624	0	562	62	608	560	48	572	63		15	48		572							
ばいじん	261	0	0		0	261	261		13	248	261	260	1	440	1		0	1		463							
動物のふん尿	122					122	122		122		98	98		130						27	130						
動物の死体	5					5	5		5	4	4	4		5						5							
その他の産業廃棄物	54	5	5		5	50	49	1	36	13	47	31	16	31	21		3	18	0	34							

(単位：千トン/年)

発生及び処理状況のフロー

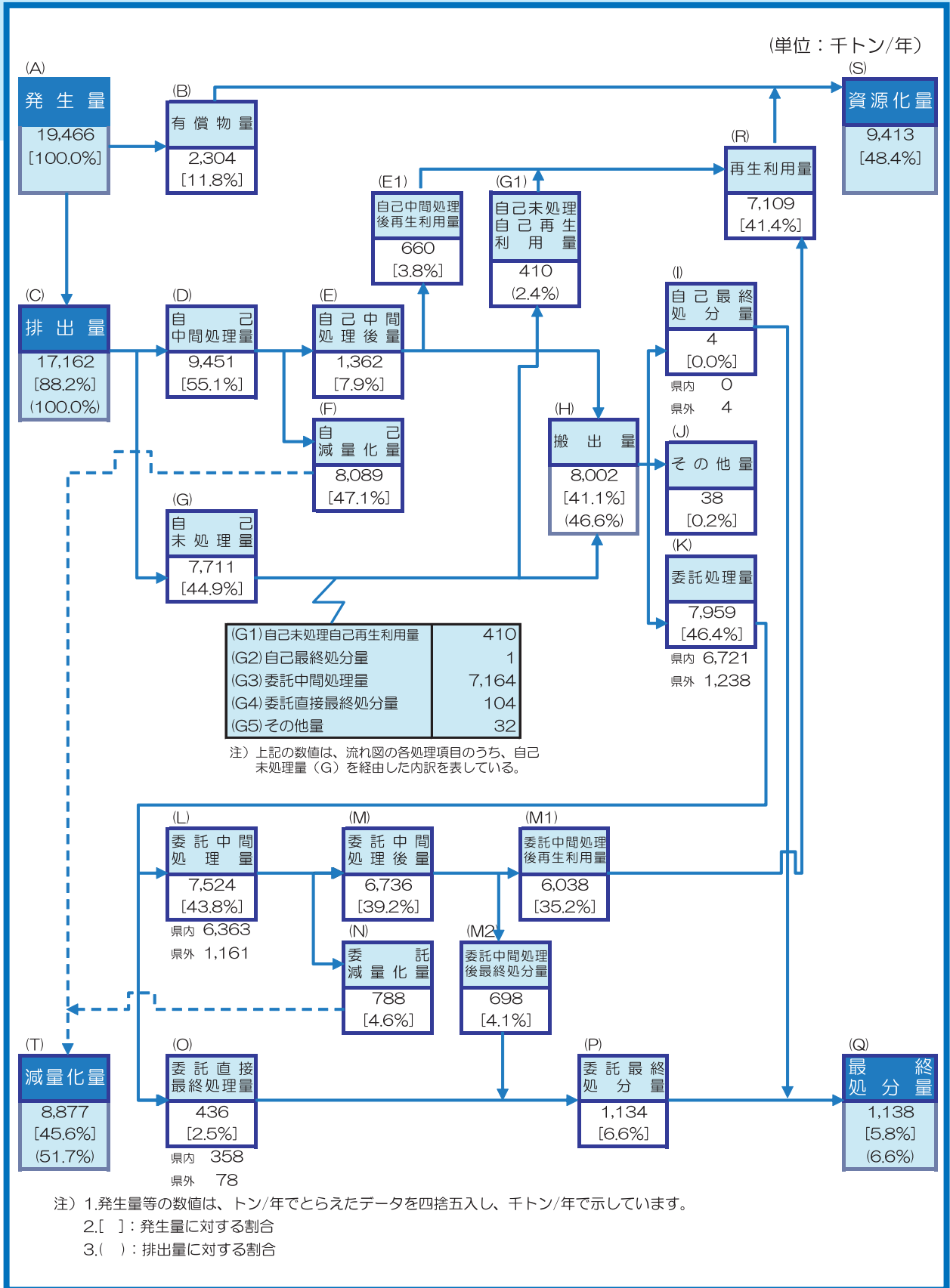

表及びフローに関する用語の定義

記号	項目	定義
(A)	発生量	事業場内等で生じた産業廃棄物量及び有償物量。
(B)	有償物量	(A)の発生量のうち、中間処理をすることなく、他者に有償で売却した量。 (他者に有償売却できるものを自己利用した場合を含む)
(C)	排出量	(A)の発生量のうち、(B)の有償物量を除いた量。
(D)	自己中間処理量	(C)の排出量のうち、自ら中間処理をした廃棄物量の中間処理前の量。
(E)	自己中間処理後量	(D)で中間処理をした後の量。
(E1)	自己中間処理後再生利用量	(E)の自己中間処理後量のうち、自ら利用し又は他者に有償で売却した量。
(F)	自己減量化量	(D)の自己中間処理量から(E)の自己中間処理後量を差し引いた量。
(G)	自己未処理量	(C)の排出量のうち、自ら中間処理をしなかった量。
(G1)	自己未処理自己再生利用量	(G)の自己未処理量のうち、他者に有償売却できないものを自ら利用した量。
(G2)	自己最終処分量	(G)の自己未処理量のうち、自己最終処分をした量。
(G3)	委託中間処理量	(G)の自己未処理量のうち、委託中間処理をした量。
(G4)	委託直接最終処分量	(G)の自己未処理量のうち、委託直接最終処分をした量。
(G5)	その他量	(G)の自己未処理のうちでその他（保管等）となった量。
(H)	搬出量	(I)の自己最終処分量、(J)のその他量、(K)の委託処理量の合計。
(I)	自己最終処分量	自己の埋立地に処分した量。
(J)	その他量	保管している量、又は、それ以外の量。
(K)	委託処理量	中間処理又は最終処分を委託した量。
(L)	委託中間処理量	(K)の委託処理量のうち、処理業者等が中間処理をした量。
(M)	委託中間処理後量	(L)で中間処理をした後の量。
(M1)	委託中間処理後再生利用量	(M)の委託中間処理後量のうち、処理業者等で自ら利用し又は他者に有償で売却した量。
(M2)	委託中間処理後最終処分量	(M)の委託中間処理後量のうち、最終処分された量。
(N)	委託減量化量	(L)の委託中間処理量から(M)の委託中間処理後量を差し引いた量。
(O)	委託直接最終処分量	(K)の委託処理量のうち、処理業者等が中間処理をすることなく最終処分をした量。
(P)	委託最終処分量	(O)の委託直接最終処分量と(M2)の委託中間処理後最終処分量の合計。
(Q)	最終処分量	(I)の自己最終処分量と(P)の委託最終処分量の合計。
(R)	再生利用量	(E1)の自己中間処理後再生利用量、(G1)の自己未処理自己再生利用量、(M1)の委託中間処理後再生利用量の合計。
(S)	資源化量	(B)の有償物量と(R)の再生利用量の合計。
(T)	減量化量	(F)の自己減量化量と(N)の委託減量化量の合計。

注) 「処理量」：「中間処理」等、排出された産業廃棄物が何らかの処理を施された量（(D)、(L)等が該当）

「処分量」：「最終処分量」等、排出された産業廃棄物がどのように処分されたかの量（(I)、(P)、(Q)等が該当）

5

産業廃棄物の種類

種類	代表例
燃え殻	石炭がら、コークス灰、産業廃棄物の焼却残さ
汚泥	メッキ汚泥、水洗ブースかす、廃白土、建設廃泥水
廃油	廃潤滑油、廃切削油、廃エンジンオイル
廃酸	写真定着液
廃アルカリ	写真現像廃液、排ガス洗浄廃液
廃プラスチック類	廃発泡スチロール、合成皮革くず、廃タイヤ
ゴムくず	天然ゴムくず
金属くず	空き缶、スクラップ、切削くず、ブリキくず
ガラスくず コンクリートくず 及び陶磁器くず	空きビン、レンガ製品くず、セメント製品くず (コンクリートくずについては、工作物の新築、改築又は除去に伴って生じたものを除く。)
鋳さい	スラグ、ノロ、鋳物廃砂、サンドブラスト廃砂
がれき類	コンクリート破片等(工作物の新築、改築、除去に伴って生じたもの)
ばいじん	ばい煙発生施設等の集塵施設で補足したもの

種類	業種	
業種 限定の ある 産業 廃棄物	紙くず	パルプ、紙又は紙加工品の製造業、新聞業(新聞巻取紙を使用して印刷発行を行うもの)、出版業(印刷出版を行うもの)、製本業、印刷加工業、建設業(工作物の新築、改築、除去に伴って生じたもの)、PCBが塗布され又は染み込んだもの
	木くず	木材又は木製品の製造業、家具製造業、パルプ製造業、輸入木材の卸売業、物品賃貸業、建設業(工作物の新築、改築又は除去に伴って生じたもの)、貨物の流通のために使用したパレット、PCBが染み込んだもの
	繊維くず	繊維工業(衣服その他の繊維製品製造業を除く)、建設業(工作物の新築、改築又は除去に伴って生じたもの)、PCBが染み込んだもの
	動植物性残さ	食料品製造業、医薬品製造業、香料製造業において原料として使用した動物又は植物の固形状の不要物
	動物系固形不要物	と畜場においてとさつし、又は解体した獣畜及び食鳥処理場において食鳥処理をした食鳥に係る固形状の不要物
	動物のふん尿	畜産農業
	動物の死体	畜産農業

政令2条第13号^{*}に定めるもの 上記19種類の産業廃棄物を処分するために処理したもので、これらの産業廃棄物に該当しないもの

^{*}廃棄物の処理及び清掃に関する法律施行例

